



Bluetoothイヤホン「勾-KOU-」取扱説明書 BTH-EP001 BKCR

この度は弊社製品をお買い上げいただき誠にありがとうございます。
この取扱説明書はイヤホンの使用方法、安全に取り扱いいただくための注意事項を記載しています。
内容を十分にご理解いただき、本書をいつでも読むことができるように大切に保管してください。

製品仕様

Bluetoothバージョン	4.2
サポートするプロファイル	HSP,HFP,A2DP,AVRCP,TWS
オーディオデコーディングプロトコル	SBC,AAC
出力	Class2
通信距離	約10m
使用周波数帯	2.4GHz-2.48GHz
イヤホンバッテリー	リチウムポリマーバッテリー45mAh×2
イヤホン充電電圧	5V
イヤホン充電時間	約1時間
充電ボックスバッテリー	リチウムポリマーバッテリー460mAh
充電ボックス本体の充電時間	約2時間
充電ボックスからイヤホンへの給電回数	約4-5回
連続音楽再生時間	約2.5時間
連続通話時間	約3時間
待機時間	約100時間
充電ボックス外形寸法(mm)	W69.0×D30.0×H29.9
イヤホン外形寸法(mm)	W22.8×D17.1×H23.2
イヤホン質量(1台)/g	4.6
総質量/g	28.5
付属品	USB電源ケーブル×1、イヤホンパッドXS/S/M/L各サイズセット

※上記の充電、使用時間はお客様の使用方法、使用環境で変化します。

各部の名称

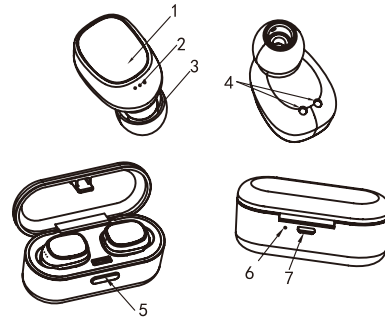

- 機能ボタン
- マイク兼LEDランプ
- イヤピース
- 充電端子
- 充電用ふたスイッチ
- 充電表示LEDランプ
- USB充電端子

本製品の使い方

本製品はお使いになる前に充電しておく必要があります。
本製品を充電ボックスに収納してUSB充電ケーブルをつなぎ充電してください。充電するには市販のACアダプターやパソコン等の電流供給型USB端子に付属のUSB電源ケーブルを接続してください。LEDランプが消灯したら充電完了です。

	機能	状態
1	メインイヤホン(R=右)単独ペアリング	赤と青のLEDランプが交互に点滅します
2	TWSペアリング	TWSペアリングが完了するとメインイヤホンの赤と青のLEDランプが交互に点滅、接続機器と接続するとメインイヤホンの青色LEDが5秒単位で点滅します
3	待機状態	メインイヤホンの青色LEDが5秒単位で点滅します
4	通話状態	通話状態のときはメインイヤホンの赤色LEDが5秒単位で点滅します
5	イヤホン充電	充電中は赤色LEDが点灯、充電完了で消灯します
6	充電ボックス充電	充電中は赤色LEDが点灯、充電完了で消灯します
7	イヤホン電源オン	電源オンで青色LEDが3回点滅し、その後赤色が5秒単位で点滅します
8	イヤホン電源オフ	オフする前に赤色LEDが3回点滅します
9	バッテリー容量低下	赤色LEDが20秒単位で点滅します

※イヤホンの左右を間違えずに装着してください。

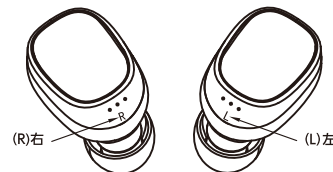

装着方法

①表示通り耳につけてください。

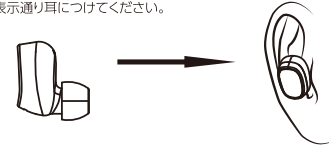

②耳につけたら軽く回して調整してください。



③調整して固定してください。

※マイクがふさがれると相手の声が聴こえにくくなります。

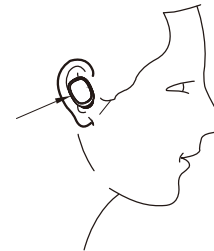

イヤホンの充電方法

本製品はお使いになる前に充電しておく必要があります。
本製品を充電ボックスに収納してUSB充電ケーブルをつなぎ、充電してください。

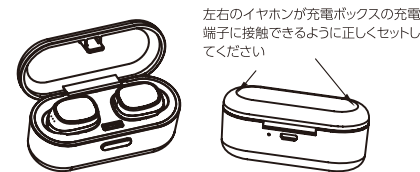

充電ボックスの充電

充電ボックスにUSB充電ケーブルをつなぎ充電してください。
LEDランプが消灯したら充電完了です。



【充電時のご注意】

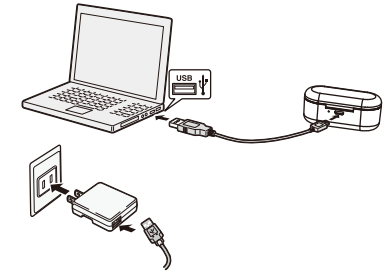

- イヤホンのリチウムポリマーバッテリーは取り出さないでください。
- 使用しない状態でもバッテリーは自然放電します。
- 本機は-10度~50度の環境に保管してください。
- 本機を小さなお子様の手の届くところに置かないでください。
- USBケーブルの上に物を置かないでください。
- 本機は、水分、水蒸気、ホコリ、静電気の多い場所で使用、保管しないでください。
- 本機を衝撃、振動、磁力、電磁波の発生する場所で使用、保管しないでください。
- 長期間使用しないときはイヤホン充電ボックスから取り出してください。
- 海外、航空機内、その他電波を出すことが禁じられている場所では使用しないでください。

電源のオン/オフ

オフの状態では機能ボタンを2秒長押しする
オンの状態では機能ボタンを5秒長押しする

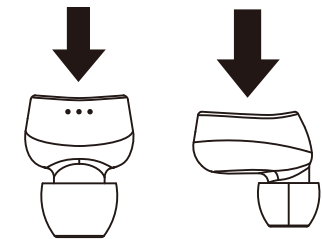

※充電ボックスで充電中の場合
充電ボックスから取り出すと
充電ボックスにセットし、フタを開けるとオフ



TWSペアリング

- 1** 充電が完了して充電ボックスからイヤホンを取り外すと電源がオンになり、10秒後に自動的にペアリングモードに入ります。左右のイヤホンが接続されると、メインイヤホン(R=右)のLEDランプが赤色、青色交互に点滅したら、接続機器のBluetooth設定を行います



- 2** 上記、1の操作を完了したらTWSの左右のイヤホンがペアリングされます。接続機器には本機のデバイス名が「Kou-R」と表示されます。接続機器のBluetooth設定を開いて、「デバイスの検索」を選択し、本機「Kou-R」を選択しペアリングしてください。

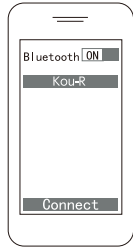

【自動ペアリング機能】

●機能ボタンを2秒長押し電源をオンにすると左右のイヤホンが自動的にペアリングされ、数秒で接続機器と自動的にペアリングされます。

●充電ボックスから取り出し、イヤホン電源がオンになると左右のイヤホンが自動的にペアリングされ、数秒で接続機器と自動的にペアリングされます。

【接続時のアナウンス】

●左右のイヤホンがペアリングされると、「Connected」とアナウンスの後、右(R)イヤホンから「Right Channel」、左(L)イヤホンから「Left Channel」と、左右確認の英語アナウンスが流れます。

●接続機器とBluetoothペアリングされると、「Second Device Connected」と、英語アナウンスが流れます。

- 3** 電源オフの状態、機能ボタンを2秒長押しして電源をオンにします。10秒後に自動的にペアリングモードに入り、左右のイヤホンが接続されます。メインイヤホン(R=右)のLEDランプが赤色、青色交互に点滅したら、接続機器のBluetooth設定を行います。



音楽再生/一時停止

待機状態で、機能ボタンを押すと再生を開始
再生中に機能ボタンを押すと一時停止



着信対応/通話終了

電話がかかってきたら、メインイヤホンの機能ボタンを押してください。
通話を終了するときも同様です。



メインイヤホン(R)=右

着信拒否

機能ボタンを2秒長押しします。(発信音が2回鳴ります)



リダイヤル

機能ボタンを2回連続で押します。(発信音が2回鳴ります)



キャッチフォン

メインイヤホンの機能ボタンを2秒長押しすると現在の通話を終了し、次の電話につながります。
メインイヤホンの機能ボタンを押すと現在の通話を終了し、次の電話につながります。
※キャッチホン機能がないスマートフォンではお使いいただけません。

イヤホン内のペアリング履歴消去

オフの状態、機能ボタンを10秒長押ししてください。
発信音が3回鳴り、LEDランプが赤色青色交互に2回点滅すると完了です。

お手入れ

ベンジンなど腐食性の溶剤などで拭かないでください。
本機を損傷する器具などを使用しないでください。

故障かな?修理を依頼される前に

症状	原因	対策
電源が入らない	バッテリー容量不足	充電してください
充電ボックスから取り出しても電源が入らない	充電ボックスバッテリー容量不足	充電ボックスと本機を充電してください
ペアリングしたが音が出ない	ペアリング不良	接続機器から本機の登録を削除し、再度登録してください
TWSペアリングができない	ペアリング不良	接続機器から本機の登録を削除し、再度登録してください
充電ボックスのLEDランプが点灯しない	USB電源が接続されていない	充電ボックスのUSB電源接続を確認してください
イヤホンのLEDランプが点灯しない	充電ボックスにイヤホンセットしても充電しない	充電ボックスに、左右のイヤホンが充電ボックスの充電端子に接触できるように正しくセットしてください
イヤホンが自動的にオフになる	バッテリー容量不足	充電してください
音が割れる	音量が大きすぎる	音量を下げてください
通話に雑音が入る、切れる	携帯電話との距離が遠いか、周囲に妨害電波がある	携帯電話を近くに持ってくるか、場所を変えてください
通話相手の声が小さい	イヤホンの着用具合が悪い	聴こえやすくなるように着用具合を調整してください
充電ボックスにセットすると接続機器に接続される	充電ボックスのバッテリー容量が低下している	充電ボックスを充電してください

保証書

型番	
購入時期	年 月 日
お名前	
お電話番号	
ご住所	〒
ご購入店名	
販売店様印	
シリアル番号	

【ご注意】

- 初期不良の交換はご購入してから7日以内です。
- 無償修理期間はご購入から1年間です。
- ※バッテリー、イヤークッション、USBケーブルは無償修理対象外です。

無償修理できない場合

- 保証書がないまたは不正に書き換えられている場合
- 保証期間を超えている場合
- 保証書に販売店様印がない場合
- お客様の不適切なご使用、保管で故障したと弊社が判断した場合
- 本機及び充電ボックスが不正に改造、解体されている場合
- 経年変化、摩耗

修理を依頼される場合は、ご購入の販売店様に保証書をつけてご依頼ください。

その他

- 本機はすべてのBluetoothのバージョンへの対応を保証するものではありません。詳しくは接続機器の取扱説明書でご確認ください。
- 接続機器とのペアリングができて、音が小さい、途切れる場合があります。ペアリング操作については接続機器の取扱説明書をご覧ください。

以上内容は、弊社が著作権を保有します。